

ECHO®

ROMÂNĂ
RO (Instrucțiuni originale)

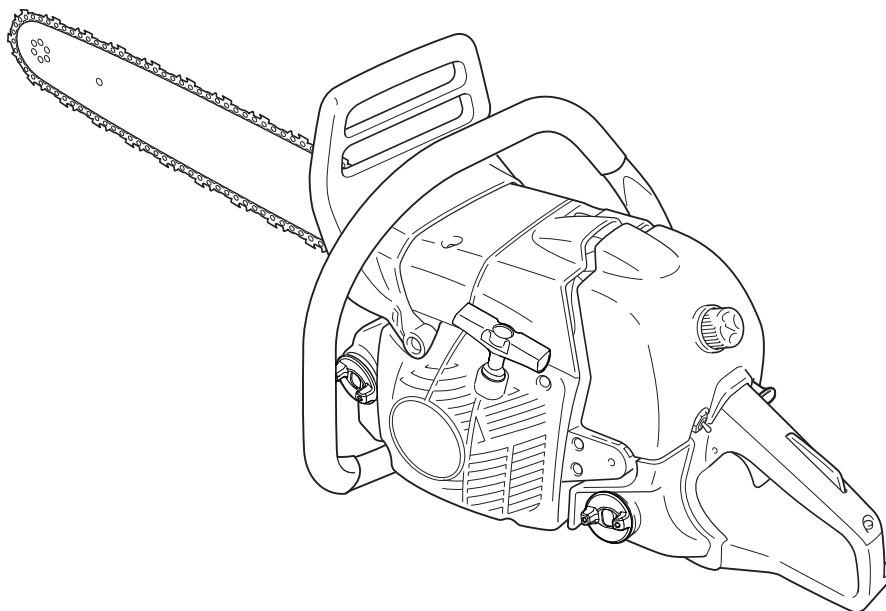

MANUALUL OPERATORULUI

FERĂSTRĂU CU LANȚ CS-621SX



⚠️ AVERTISMENT

Citiți cu atenție instrucțiunile și respectați regulile pentru exploatarea în condiții de siguranță.
Nerespectarea acestui lucru poate cauza vătămări grave.

Introducere

Acest ferăstrău cu lanț este proiectat pentru tăierea lemnului și a produselor din lemn.
Nu tăiați metale solide, foi din metal, plastic sau orice materiale care nu sunt din lemn.

Reglementările naționale sau locale pot restricționa utilizarea acestui ferăstrău cu lanț.

Este important să înțelegeți corect toate precauțiile de siguranță înainte de a utiliza ferăstrăul cu lanț.
Utilizarea greșită a ferăstrăului cu lanț poate duce la vătămări corporale grave.
Nu lăsați niciodată să opereze ferăstrăul.

Acest manual prezintă regulile de utilizare sigură, corectă, de depanare și mentenanță pentru ferăstrăul cu lanț ECHO.
Urmați aceste instrucțiuni pentru a păstra condiții optime de utilizare și o durată mare de viață.
Pentru referințe ulterioare, păstrați acest manual de utilizare.
Dacă acest manual de utilizare devine inutilizabil ca urmare a deteriorării sau dacă este pierdut, achiziționați unul nou de la distribuitorul dvs. ECHO.

Atunci când dați spre închiriere sau împrumutați această unitate unei persoane care o va opera, includeți întotdeauna și manualul de față care furnizează explicații și instrucțiuni.
Atunci când transferați un produs, livrați-l cu manualul operatorului atașat.

Specificațiile, descrierile și materialul ilustrat din acest document sunt pe cât de precise pot fi în momentul în care sunt publicate, dar pot fi modificate fără nicio înștiințare.
Ilustrațiile pot include echipamentele și accesorii opționale și pot să nu includă toate echipamentele standard.
Unitatea este livrată cu tijă de ghidare și lanț separate.
Instalați tija de ghidare și lanțul.
În cazul în care există o prevedere în manualul de față, care este dificil de înțeles, contactați-vă distribuitorul ECHO.

Producător

YAMABIKO CORPORATION

1-7-2 SUEHIROCHO, OHME, TOKYO 198-8760, JAPONIA

Reprezentant autorizat în Europa

CERTIFICATION EXPERTS B.V.

Căsuță poștală 5047, Merwedeweg 2, 3621 LR Breukelen, Olanda

Autocolante și simboluri	4
Reguli pentru operarea sigură	5
1. Măsuri generale de precauție	5
2. Precauții de siguranță în cazul returului	8
3. Alte precauții de siguranță	9
Descriere	11
Asamblare	12
Montarea tijei de ghidare și a lanțului	12
Operare	14
Combustibil și lubrifiant	14
Lubrifiant lanț	14
Indicare capac	14
Operarea pe timpul iernii	15
Pornirea motorului rece	15
Pornirea motorului cald	16
Funcționarea	16
Oprirea motorului	17
Verificarea tensiunii lanțului	17
Test de ungere a lanțului	17
Test pre-tăiere	17
Utilizarea corectă a frânei de lanț	18
Frâna de lanț	18
Verificarea funcționării frânei	19
Eliberați frâna de lanț	19
Frână de lanț non-manuală	19
Instrucțiuni de tăiere	20
Generalități	20
Doborârea unui copac	21
Îndepărtarea ramurilor	22
Curmarea	22
Tensionarea și comprimarea cherestelei	23
Ghid de mentenanță și depanare	24
Depanare	25
Mentenanța lanțului ferăstrăului	26
Service	28
Filtru de aer	28
Verificare sistem de alimentare	28
Filtru de combustibil	28
Filtru de ulei	28
Bujie	28
Tijă de ghidare	29
Pinion / tambur ambreiaj	29
Carburator	29
Dispozitiv de lubrifiere automată	29
Aripioare cilindru (sistem de răcire)	30
Amortizor de zgomot	30
Tijă de ghidare și lanț de schimb	30
Depozitare	31
Depozitare pe termen lung (peste 30 de zile)	31
Procedura de eliminare	32
Specificații	33
Declarație de conformitate	34

Autocolante și simboluri

PERICOL

Acest simbol însoțit de cuvântul „PERICOL” atrage atenția asupra unei acțiuni sau stări care va conduce la leziuni personale grave sau moartea utilizatorilor și altor persoane prezente.

AVERTISMENT

Acest simbol însoțit de cuvântul „AVERTISMENT” atrage atenția asupra unei acțiuni sau stări care poate conduce la leziuni personale grave sau moartea utilizatorilor și martorilor.

ATENȚIE

„ATENȚIE” indică o situație potențial periculoasă care, dacă nu este evitată, poate avea drept rezultat leziuni minore sau moderate.













Simbolul cercului tăiat înseamnă că orice este afișat este interzis.

NOTĂ

Acest mesaj alăturat furnizează sfaturi pentru utilizarea, îngrijirea și întreținerea unității.

IMPORTANT

Textul încadrat însoțit de cuvântul „IMPORTANT” conține informații importante despre utilizarea, verificarea, mentenanța și depozitarea produsului descris în acest manual.

Formă simbol	Descriere / aplicație simbol	Formă simbol	Descriere / aplicație simbol
	Citiți cu atenție manualul utilizatorului		Ajustarea dispozitivului de lubrifiere a lanțului
	Purtați echipament de protecție pentru ochi, urechi și cap		Dispozitiv de decompresie
	Avertisment! Poate apărea returul!	L	Reglarea carburatorului - Amestec la viteză scăzută
	Oprire în caz de urgență	H	Reglarea carburatorului - Amestec la viteză ridicată
	Operarea frânei de lanț	T	Reglarea carburatorului - Viteză de mers în gol
	Amestec ulei și benzină		Nivel de putere acustică garantat
	Completare cu ulei pentru lanț		

Localizați acest autocolant de siguranță pe unitatea dvs. Ilustrația completă a unității din secțiunea „Descriere” vă va ajuta să le localizați.

Asigurați-vă că autocolantul este lizibil și că înțelegeți și urmați instrucțiunile de pe acesta.

În cazul în care un autocolant nu poate fi citit, poate fi comandat unul nou de la distribuitorul dvs. ECHO.

Reguli pentru operarea sigură

1. Măsuri generale de precauție

Manualul operatorului



- Citiți cu atenție manualul operatorului pentru ferăstrăul dvs. cu lanț. Familiarizați-vă complet cu comenzile ferăstrăului cu lanț și cu modul de utilizare corectă a acestuia. Nerespectarea instrucțiunilor poate cauza accidente corporale.
- Dacă aveți orice fel de întrebări sau probleme, vă rugăm să vă contactați distribuitorul ECHO.

Condiția fizică



- Nu operați ferăstrăul cu lanț atunci când sunteți obosit sau sub influența alcoolului sau a drogurilor.
- Trebuie să aveți o condiție fizică bună și sănătate mentală pentru a putea manipula ferăstrăul cu lanț în siguranță. Erorile de judecată sau execuție pot fi grave sau fatale. În cazul în care aveți o problemă fizică pe care munca intensă o poate agrava, cereți sfatul medicului dvs. înainte de a utiliza ferăstrăul cu lanț. Nu operați unitatea atunci când sunteți bolnav sau obosit sau atunci când vă aflați sub influența unei substanțe sau medicamente care vă pot afecta vederea, dexteritatea sau judecata.

Echipament personal

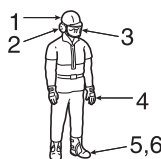

⚠ ATENȚIE

Introducerea vatei în urechi nu este recomandată.

- Purtați întotdeauna ochelari de protecție aprobați, pentru a vă proteja ochii. Așchiile de lemn, praful, ramurile rupte și alte reziduuri pot fi aruncate de lanțul de tăiere în zona feței operatorului. Ochelarii pot oferi protecție limitată în cazul în care lanțul de tăiere lovește operatorul în zona ochilor. În cazul în care condițiile impun purtarea unei protecții cu aerisire pentru față, ochelarii trebuie purtați pe sub aceasta.
- ECHO recomandă purtarea protecției auditive tot timpul. Dacă nu este urmată această recomandare, poate exista riscul pierderii auzului. Trebuie să reduceți riscul de deteriorare a auzului prin purtarea protecțiilor de tip „pe cap” sau a protecțiilor în ureche aprobate de o organizație autorizată.
- Toate persoanele care utilizează ferăstrăul cu lanț în mod cotidian trebuie testate periodic pentru a evita deteriorarea auzului.
- Purtați întotdeauna o cască atunci când lucrați cu un ferăstrău cu lanț. O cască rezistentă de protecție este foarte recomandată atunci când există pericolul de cădere sau lucrul se desfășoară sub copaci sau atunci când obiecte pot cădea pe dvs.
- Purtați mănuși pentru regim greu, care nu alunecă, pentru o prindere îmbunătățită și pentru protejarea împotriva frigului și contra vibrațiilor.
- Trebuie purtată încălțăminte cu vârfuri protejate sau cu tălpi care împiedică alunecarea.
- Nu purtați niciodată îmbrăcăminte largă, jachete deschise la nasturi, mâneci evazate și manșete, cravate, șnururi, lanțuri, bijuterii etc. care ar putea agăța lanțul sau subarboretul.
- Îmbrăcăminte trebuie să fie realizată din material solid, de protecție. Aceasta trebuie să fie rezistentă la agățare dar suficient de lejeră pentru a permite mișcarea liberă.
- Pantalonii nu trebuie să fie evazați și trebuie să fie băgați în partea de sus a cizmelor sau trebuie să fie tăiați scurt.
- Sunt disponibile veste de siguranță, protecții pentru pantaloni din material balistic. Operatorul are responsabilitatea de a purta protecția suplimentară respectivă în cazul în care condițiile o cer.
- Nu operați niciodată un ferăstrău cu lanț atunci când sunteți singur. Asigurați-vă că există o persoană în apropiere care poate fi chemată în cazul unei urgențe.

Combustibil



⚠ PERICOL

- ♦ **Benzina și combustibilul sunt extrem de inflamabile.**
În cazul vărsării sau aprinderii, acestea pot provoca incendii sau vătămări corporale grave, ori daune materiale.
În timpul manipulării benzinei sau combustibilului este nevoie de o atenție extremă.
- ♦ **După realimentare strângeți ferm capacul de alimentare și verificați dacă există scurgeri.**
În caz de scurgeri de combustibil, reparați înainte de a începe operația, deoarece există pericolul de incendiu.

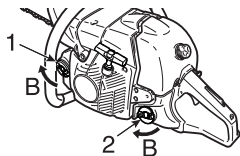
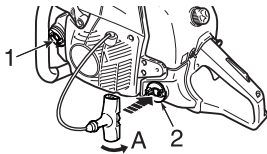
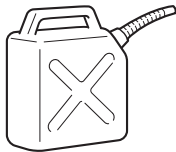

1. Capac rezervor de ulei
 2. Capac rezervor de combustibil
- A: Direcția de slăbire
B: Direcția de strângere

- ♦ Utilizați un recipient de combustibil de tip adecvat.
- ♦ Asigurați un stingător sau o lopată în caz de incendiu.
În ciuda precauțiilor care pot fi luate, operarea unui ferăstrău cu lanț sau lucrul în pădure prezintă riscuri.
- ♦ Nu aduceți flăcări sau scântei în apropierea recipientelor cu combustibil.
- ♦ Rezervorul de combustibil poate fi sub presiune.
Slăbiți întotdeauna capacul de combustibil și așteptați până se egalizează presiunea înainte de înlăturarea capacului.
- ♦ Atunci când capacul rezervorului de combustibil sau capacul rezervorului de ulei este dificil de înlăturat cu degetele, asigurați-vă că comutatorul de pornire este oprit și puneți mânerul de pornire în canelura capacului și rotiți-l la stânga.
- ♦ Umpleți rezervorul de combustibil în exterior pe solul gol și instalați corespunzător bușonul de combustibil.
Nu turnați combustibil în spații interioare.
- ♦ Ștergeți combustibilul vărsat de pe unitate.
- ♦ Nu realimentați niciodată atunci când motorul încă este fierbinte sau în funcțiune.
- ♦ Nu depozitați unitatea cu combustibil în rezervor, deoarece o scurgere de combustibil poate duce la incendii.
- ♦ Completați întotdeauna mai întâi rezervorul de ulei pentru lanț, apoi amestecul combustibil.

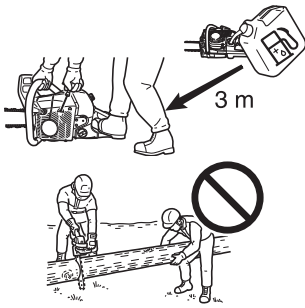

Pornirea motorului

- ♦ Deplasați ferăstrăul cu lanț la cel puțin 3 m de punctul de alimentare înainte de a porni motorul.
- ♦ Nu permiteți altor persoane să se afle în apropierea ferăstrăului cu lanț atunci când porniți unitatea sau tăiați cu aceasta.
Țineți persoanele prezente și animalele în afara zonei de lucru.
Nu permiteți nimănui să țină lemnul care trebuie tăiat.
- ♦ Nu începeți să tăiați până când nu aveți o zonă liberă de lucru, o poziție solidă și un traseu de retragere planificat, în cazul unui copac în cădere.
- ♦ Înainte de a porni motorul, asigurați-vă că ferăstrăul cu lanț nu atinge nimic.
- ♦ Păstrați mânerele uscate, curate și fără ulei sau amestec combustibil.
- ♦ Operați ferăstrăul cu lanț numai în zone bine ventilate.
Gazul de evacuare, ceața de ulei (de la ungerea ferăstrăului cu lanț) sau rumegușul sunt dăunătoare pentru sănătate.

Transportare

1. Capac tijă de ghidare

- ♦ La transportarea ferăstrăului dvs. cu lanț utilizați capacul cu tijă de ghidare adecvat.
- ♦ Transportați ferăstrăul cu motorul oprit, cu tija de ghidare și ferăstrăul cu lanț în spate, iar amortizorul departe de corpul dvs.

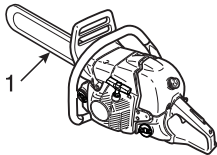

Transportare și depozitare

- ♦ Țineți întotdeauna motorul oprit și asigurați-vă că dispozitivul de tăiere este acoperit în siguranță. La transportarea mașinii, asigurați-o corect pentru a preveni răsturnarea, vărsarea combustibilului și deteriorarea unității.

2. Precauții de siguranță în cazul returului

PERICOL

Precauții de siguranță în cazul returului pentru utilizatorii ferăstrăului cu lanț: returul poate avea loc atunci când vârful tije de ghidare atinge un obiect sau atunci când lemnul se închide și agață ferăstrăul cu lanț în tăietură.

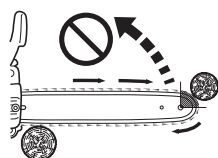
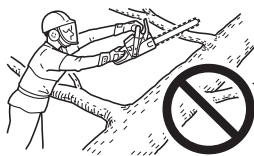
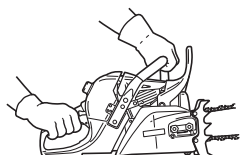
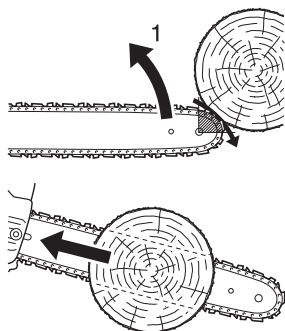

1. Retur mare

- În unele cazuri, contactul cu vârful poate duce la o reacție foarte rapidă și bruscă înapoi, lovind tija de ghidare în sus și înapoi spre operator (acesta este denumit retur rotativ). Agățarea ferăstrăului cu lanț de-a lungul părții superioare a tije de ghidare poate împinge tija de ghidare rapid înapoi spre operator (acesta este denumit retur liniar).
- Ambele reacții vă pot face să pierdeți controlul ferăstrăului și să intrați în contact cu lanț în mișcare, lucru care poate duce la vătămări corporale grave. Ca utilizator al ferăstrăului cu lanț, trebuie să urmați mai mulți pași pentru a vă feri de accidente sau vătămări.
- Având o înțelegere elementară a returului, puteți reduce sau elimina elementul surpriză. Elementul surpriză contribuie la accidente. Trebuie să înțelegeți faptul că returul rotativ poate fi prevenit prin ferirea vârfului neprotejat de obiecte sau sol.
- Nu operați un ferăstrău cu lanț cu o mână! Din cauza operării cu o mână pot rezulta vătămări grave ale operatorului, persoanelor care ajută sau care sunt prezente. Pentru controlarea corectă, utilizați întotdeauna două mâini atunci când operați un ferăstrău cu lanț, cu una acționând maneta de acționare. În caz contrar, acest lucru poate duce la alunecarea lanțului, care poate rezulta în vătămări personale ca urmare a pierderii controlului. Fiți atenți la fenomenele de alunecare și sărire, deoarece înseamnă că există un risc mai mare de retur. Aveți grijă să nu vă pierdeți echilibrul ca urmare a „căderii” la finalul unei tăieri.
- Mențineți ferm ferăstrăul cu lanț cu ambele mâini, cu mâna dreaptă pe mânerul din spate, iar cu mâna stângă pe mânerul din față, atunci când motorul este în funcțiune. Mențineți ferm ferăstrăul cu degetele în jurul mânerelor. Ținerea fermă ajută la reducerea returului și la păstrarea sub control a ferăstrăului. Trebuie folosite tot timpul două mâini pentru a controla ferăstrăul.
- Nu vă întindeți și nu tăiați deasupra înălțimii pieptului.
- Asigurați-vă că zona în care tăiați este lipsit de obstrucții. Nu lăsați vârful tije să intre în contact cu un buștean, ramură sau orice altă obstrucție care ar putea fi lovită în timp ce operați ferăstrăul.
- Tăierea la viteze mari ale motorului poate reduce probabilitatea de apariție a returului. Tăierea la accelerație parțială sau viteze mici ale motorului poate fi preferată pentru controlarea ferăstrăului cu lanț în situații la limită și poate reduce probabilitatea apariției returului.
- Urmați instrucțiunile din partea producătorului privind ascuțirea și mentenanța ferăstrăului cu lanț.
- Utilizați numai tije de ghidare înlocuitoare și lanțuri specificate de producător sau echivalentele acceptabile ale acestor tije de ghidare și lanțuri.

3. Alte precauții de siguranță

Vibrații și frig



Se crede că o afecțiune numită sindromul Raynaud care afectează degetele, poate fi cauzată de frig și vibrații.

În consecință, ferăstrăul dvs. cu lanț ECHO este prevăzut cu un dispozitiv anti-vibrații proiectat să reducă intensitatea vibrațiilor primite prin intermediul mânerelor.

Expunerea la frig și vibrații poate cauza furnicături și senzație de arsură urmată de pierderea culorii și amorțeala degetelor. (Sindromul Raynaud, albirea degetelor)

Următoarele măsuri de precauție le recomandăm cu tărie deoarece nu se cunoaște expunerea minimă care ar putea declanșa afecțiunea.

- ♦ Mențineți-vă corpul cald, în special capul și gâtul, picioarele și gleznelor, mâinile și încheieturile.
- ♦ Mențineți o bună circulație a sângelui prin exerciții viguroase pentru brațe în timpul pauzelor de lucru și evitând fumatul.
- ♦ Limitați numărul orelor de operare a ferăstrăului cu lanț.
Încercați să lucrați o parte a zilei de lucru cu alte instrumente decât ferăstrăul cu lanț.
- ♦ Dacă simțiți disconfort, înroșire sau umflare a degetelor, urmate de albire și pierderea senzației, consultați medicul înainte de a vă expune în continuare la frig și vibrații.

Leziuni de stres repetitiv

Se consideră că utilizarea excesivă a mușchilor și tendoanelor degetelor, mâinilor, brațelor și umerilor poate provoca dureri, umflături, amorțeală, slăbiciune și dureri extreme în zonele menționate anterior.

Pentru a reduce riscul de apariție a unei leziuni de stres repetitiv, procedați după cum urmează:

- ♦ Evitați să utilizați încheietura într-o poziție îndoită, extinsă sau răsucită.
În schimb, încercați să mențineți o poziție dreaptă a încheieturii.
De asemenea, atunci când apucați, utilizați întreaga mână, nu doar degetul mare și arătătorul.
- ♦ Faceți pauză periodic pentru a reduce la minim repetiția și pentru a vă odihni mâinile.
- ♦ Reduceți viteza și forța cu care faceți mișcarea repetată.
- ♦ Faceți exerciții pentru a întări mușchii mâinilor și brațelor.
- ♦ Consultați un medic dacă simțiți furnicături, amorțeală sau durere la nivelul degetelor, mâinilor, încheieturilor sau brațelor.

Privind directiva UE „Vibrații”

Directiva UE „Vibrații” (2002/44/CE) a fost concepută pentru protejarea persoanelor de riscurile legate de siguranță și sănătate care rezultă din vibrațiile mecanice ale unei mașini, prin implementarea limitării nivelului de expunere la vibrații pentru o zi de lucru standard de 8 ore, A(8).

Orice persoană sau organizație care angajează o persoană pentru a opera o mașină trebuie să ia în considerare valoarea A(8) atunci când îi permite persoanei respective să o folosească. Valorile vibrațiilor mecanice (valoarea echivalentă a vibrațiilor) pentru această mașină, care vor fi folosite ca ghid pentru simplificarea calculului valorii A(8), sunt următoarele:

MODEL Tip	CS-621SX
Mâner frontal / stânga (m/s^2)	2,8
Mâner spate / dreapta (m/s^2)	3,6

Condiții mașină

AVERTISMENT

Nu modificați ferăstrăul cu lanț în niciun fel.

Doar accesoriile și componentele furnizate de ECHO sau aprobate în mod expres de ECHO pentru utilizarea cu modelele specifice de ferăstrău cu lanț sunt autorizate. Deși anumite accesorii neautorizate pot fi utilizate cu unitatea principală ECHO, utilizarea acestora poate fi extrem de periculoasă.

- Nu operați un ferăstrău cu lanț care este deteriorat, reglat necorespunzător sau care nu este asamblat complet și sigur.
Nu operați ferăstrăul cu lanț cu un amortizor slăbit sau defect.
Asigurați-vă că ferăstrăul cu lanț se oprește atunci când este eliberată maneta de controlare a accelerației.
- Dacă ferăstrăul dvs. este supus sarcinilor mari ca urmare a unei căderi sau impact, inspectați întotdeauna și verificați funcționarea pentru a confirma că nu este nimic în neregulă înainte de a continua lucrul.

Tăiere



ATENȚIE

Nu atingeți suprafețele fierbinți ale capacului cilindrului și amortizorului după ce ați utilizat ferăstrăul cu lanț.

- Nu operați un ferăstrău cu lanț în copac decât dacă ați fost instruit în mod specific pentru a face acest lucru.
- Păstrați toate părțile corpului dvs. la distanță de ferăstrăul cu lanț atunci când motorul este în funcțiune.
- Fiți extrem de atent atunci când tăiați tufişuri mici și puieti, deoarece materialele mici pot prinde lanțul și pot fi aruncate spre dvs. sau vă pot dezechilibra.
- Stați pe partea în pantă atunci când secționați sau tăiați bușteni care se pot rostogoli după ce sunt tăiați.
- Atunci când tăiați o ramură aflată sub tensiune, fiți atent la revenirea bruscă a acesteia, astfel încât să nu fiți lovit de ramură sau ferăstrău la eliberarea fibrelor de lemn de sub tensiune.
- Tăierea în timp ce vă aflați pe o scară este extrem de periculoasă deoarece scara poate aluneca, iar controlul dvs. asupra ferăstrăului cu lanț este limitat.
Lucrul la înălțime trebuie lăsat pe seama profesioniștilor.
- Păstrați ambele picioare pe sol.
Nu lucrați din zone aflate deasupra solului.
- Oprți motorul înainte de a așeza ferăstrăul cu lanț.

Practici în cazul lemnului

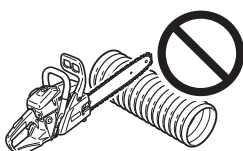

- Operarea în siguranță a unui ferăstrău cu lanț necesită un ferăstrău aflat în stare optimă de funcționare, o judecată limpede și cunoștințe legate de metodele care trebuie aplicate în fiecare situație de tăiere.
- Nu lăsați altă persoană să vă utilizeze ferăstrăul decât dacă a citit prezentul manual de utilizare și doar dacă înțelege pe deplin instrucțiunile din acesta.
- Utilizați ferăstrăul doar pentru a tăia lemn sau produse din lemn.
Nu tăiați metale solide, foi din metal, materiale plastice sau orice materiale care nu sunt din lemn.

Service

- Toate operațiile de service pentru ferăstrăul cu lanț, altele decât elementele listate în instrucțiunile de mentenanță din manualul operatorului, trebuie efectuate de către personal de service competent.
(De exemplu, dacă este utilizat un instrument necorespunzător pentru ținerea volantei în vederea demontării ambreiajului, poate interveni deteriorarea structurală a volantei și, drept urmare, volanta poate se poate sparge.)

Descriere

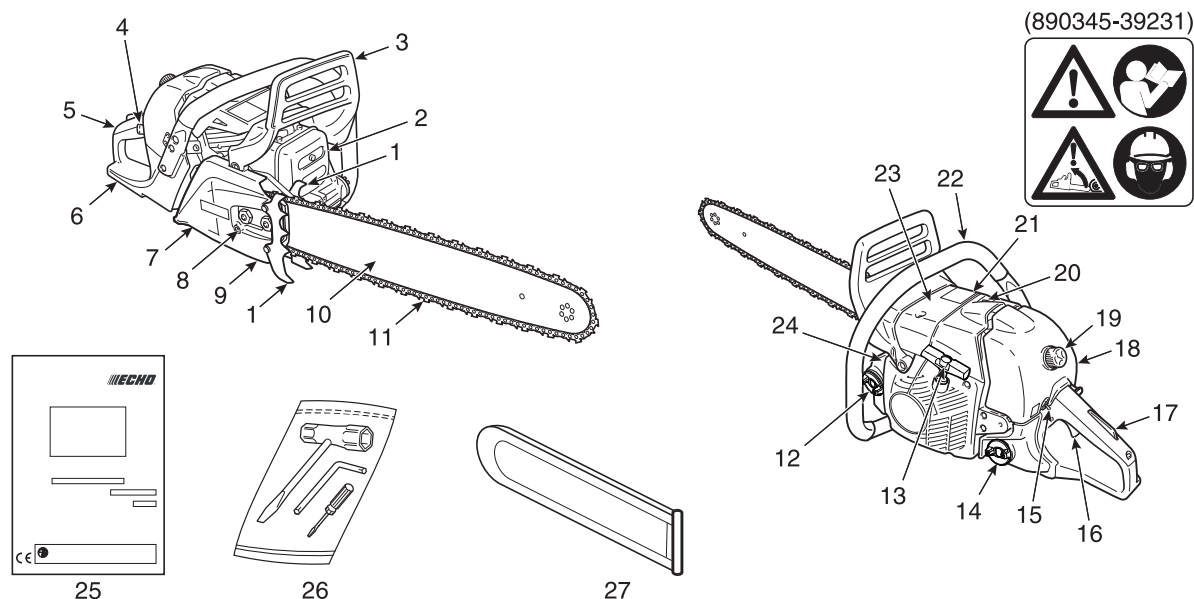

1. **Bară de protecție cu vârf** - Dispozitiv, montat în fața punctului de montare al barei de ghidare, care acționează ca pivot atunci când este în contact cu un arbore sau un buștean.
2. **Amortizor** - Amortizorul controlează zgomotul de evacuare și împiedică particulele fierbinți, aprinse, de carbon să iasă din amortizor.
3. **Protecție frontală pentru mână** - Protecție între mânerul frontal și lanțul ferăstrăului, care protejează mâna de accidente și ajută la controlarea ferăstrăului cu lanț în cazul în care mâna alunecă de pe mâner. Protecția respectivă este utilizată pentru a activa frâna de lanț care are ca scop oprirea rotirii lanțului ferăstrăului.
4. **Buton rotativ de controlare a clapetei** - Dispozitiv pentru îmbogățirea amestecului combustibil/ aer în carburator, pentru a ajuta la pornirea la rece.
5. **Mâner din spate (pentru mâna dreaptă)** - Mânerul de susținere poziționat spre spatele carcasei motorului.
6. **Protecție din spate pentru mână** - Prolungire a părții inferioare a mânerului din spate pentru protejarea mâinii de lanț în cazul în care acesta se rupe sau scapă.
7. **Capac ambreiaj** - Capac de protecție pentru tija de ghidare, lanțul ferăstrăului, ambreiaj și pinion atunci când ferăstrăul cu lanț este utilizat.
8. **Sistem de reglare a tensiunii lanțului** - Dispozitiv pentru reglarea tensiunii lanțului.
9. **Opritor lanț** - O proiecție concepută pentru reducerea riscului de lovire a mâinii drepte a operatorului de către un lanț rupt sau care a scăpat de pe tija de ghidare în timpul tăierii.
10. **Tijă de ghidare** - Piesa care susține și ghidează lanțul ferăstrăului.
11. **Lanț** - Lanțul care servește ca instrument de tăiere.
12. **Capac rezervor ulei** - Pentru închiderea rezervorului de ulei.
13. **Mâner demaror** - Mânerul demarorului pentru pornirea motorului.
14. **Capac rezervor combustibil** - Pentru închiderea rezervorului de combustibil.
15. **Contact de aprindere** - Dispozitiv pentru conectarea și deconectarea sistemului de aprindere care permite pornirea sau oprirea motorului.
16. **Manetă de accelerație** - Dispozitiv activat de degetul operatorului pentru controlul vitezei motorului.
17. **Sistem de blocare a manetei de accelerație** - O pârghie de siguranță care trebuie apăsată înainte de a putea activa maneta de accelerație, pentru a preveni acționarea accidentală a manetei de accelerație.
18. **Capac filtru de aer** - Acoperă filtrul de aer.
19. **Buton rotativ capac epurator** - Dispozitiv pentru instalarea capacului epuratorului de aer.
20. **Dispozitiv de decompresie** - Dispozitiv pentru scăderea compresiei în cilindru, pentru a facilita pornirea.
21. **Autocolant de securitate** - Număr piesă 890345-39231
22. **Mâner frontal (pentru mâna stângă)** - Mânerul de susținere amplasat în fața carcasei motorului.
23. **Capac cilindru** - Grilajul pentru debitul aerului de răcire. Acesta acoperă cilindrul, bujia și amortizorul.
24. **Tip și număr de serie**
25. **Manualul operatorului** - Inclus în unitate. Citiți-l înainte de operare și păstrați-l pentru referințe viitoare pentru a învăța tehnici de utilizare corectă și sigură.
26. **Instrumente** - Cheie tubulară de 13 x 19 mm (combinație de șurubelniță/cheie tubulară pentru bujii) și cheie L și o șurubelniță mică.
27. **Capac tijă de ghidare** - Dispozitiv pentru acoperirea tijei de ghidare și a lanțului ferăstrăului în timpul transportării și în alte momente în care ferăstrăul cu lanț nu este folosit.

Asamblare

Montarea tije de ghidare și a lanțului

AVERTISMENT

Pentru propria siguranță, opriți întotdeauna motorul înainte de a efectua oricare din operațiile următoare.

ATENȚIE

1. Toate reglajele trebuie făcute cu motorul rece.
2. Purtați întotdeauna mănuși atunci când lucrați asupra lanțului.
3. Nu operați cu un lanț slăbit.

OBSERVAȚIE

Deplasați pârghia de frânare a lanțului (protecția frontală pentru mână) complet înapoi pentru a demonta sau monta capacul ambreiajului ferăstrăului cu lanț.

IMPORTANT

Când scoateți capacul ambreiajului, mai întâi slăbiți două piulițe câte o rotație și apoi continuați să slăbiți piulițele. Dacă o parte este strânsă, iar cealaltă piuliță este slăbită, colierele care previn căderea piulițelor se pot deforma și piulițele pot cădea.

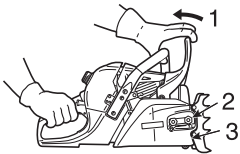

1. Eliberați frâna de lanț
2. Două piulițe
3. Capac ambreiaj

Instalați tija de ghidare și lanțul după cum urmează.

- ♦ Desfaceți cele două piulițe și demontați capacul ambreiajului.
 - ♦ Montați tija și glisați spre ambreiaj pentru a facilita montarea lanțului ferăstrăului.
4. Tijă de ghidare
 5. Ambreiaj
 6. Orificiu tijă
 7. Dispozitiv de reglare a tensiunii
 8. Direcția de tensionare a lanțului

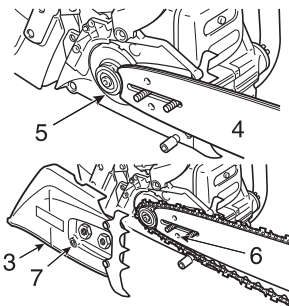

- ♦ Montați lanțul ferăstrăului așa cum este indicat. (Asigurați-vă că elementele de tăiere sunt îndreptate în direcția potrivită)

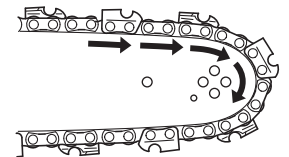

- ♦ Eliberați frâna de lanț și instalați capacul pe bolțurile tije de ghidare. Strângeți manual cele două piulițe. Asigurați-vă că dispozitivul de reglare a tensiunii se potrivește în orificiul tije.

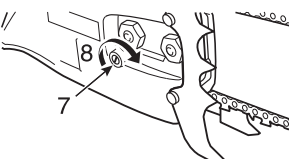

- ♦ Țineți vârful tije ridicat și rotiți dispozitivul de reglare în sens orar până când lanțul se potrivește perfect în partea inferioară a tije.

- A: Tensionare corectă
B: Tensionare incorectă

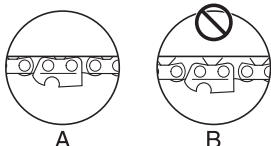

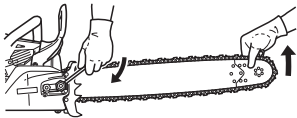

- ♦ Strângeți ambele piulițe cu vârful tijei ridicat.
- ♦ Trageți cu mâna lanțul în jurul tijei.
Slăbiți reglajul dacă simțiți puncte strânse.

Operare

Combustibil și lubrifiant

ATENȚIE

De fiecare dată când deschideți rezervorul de combustibil, slăbiți întotdeauna capacul foarte încet și așteptați ca presiunea rezervorului să se egalizeze înainte de a scoate capacul.



- ♦ Combustibilul este un amestec de benzină de tip regular și un ulei de motor în 2 timpi răcit cu aer.
Se recomandă utilizarea benzinei fără plumb cu cifră octanică minimă 89.
Nu utilizați combustibil care conține alcool metilic sau mai mult de 10 % alcool etilic.
- ♦ Raport amestec recomandat; 50: 1 (2 %) pentru ulei recomandat standard ISO-L-EGD (ISO/CD13738), calitate JASO FC FD și ECHO.
 - Nu utilizați niciodată ulei pentru motoare în doi timpi răcite cu apă, motoare cu ciclu motor.
 - Nu amestecați direct în rezervorul de combustibil al motorului.
 - Evitați scurgerile de benzină sau ulei.
Combustibilul scurs trebuie întotdeauna șters.
 - Manipulați benzina cu atenție, este extrem de inflamabilă.
 - Depozitați întotdeauna combustibilul într-un container aprobat.

Lubrifiant lanț



- ♦ Ungerea corespunzătoare a lanțului în timpul funcționării minimizează frecarea dintre lanț, tija de ghidare și pinion, precum și dintre componentele ambreiajului, precum rulmentul cu ac și ansamblul ambreiajului.
Utilizați ulei original ECHO sau ulei de lanț ECHO recomandat conceput special pentru tije și lanțuri, pentru ungerea adecvată.
Uleiurile respective conțin agenți de mărire a aderenței, anti-îmbătrânire și anti-oxidare.
Consultați-vă distribuitorul ECHO pentru uleiul de lanț adecvat.
- ♦ Nu utilizați niciodată ulei rezidual sau recuperat, pentru a evita diversele funcționări defectuoase ale sistemului de ungere, ambreiajului, lanțului și tije de ghidare.
Problemele de ungere cauzate de utilizarea uleiului necorespunzător duc la anularea garanției.
- ♦ În special, uleiul de lanț vegetal se transformă rapid în rășină și se lipește de pompa de ulei, de lanț, tija de ghidare, rulmentul cu ace al ambreiajului și de ansamblul ambreiajului.
Acest provoacă funcționarea defectuoasă și scurtează viața produsului.
Spălați sistemul cu ulei de lanț cu ulei de lanț mineral sau chimic după utilizare, în cazul în care este necesară utilizarea uleiului vegetal ca urmare a regulilor locale/municipale sau din orice alt motiv.
- ♦ Pentru o funcționare de urgență de scurtă durată poate fi utilizat ulei de motor de tip SAE 10W-30.

Indicare capac

Rezervoarele de combustibil și de ulei sunt indicate de următoarele ilustrații.

Capac rezervor de combustibil
(Portocaliu)

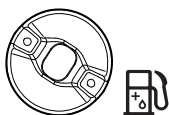

Capac rezervor ulei lanț
(Negru)



Operarea pe timpul iernii

OBSERVAȚIE

- ♦ Deplasați obturatorul de aer la poziția rece atunci când temperatura aerului exterior este maxim 5 °C.
- ♦ Pentru utilizarea la temperaturi de peste 5 °C, readuceți obturatorul de aer la locul său inițial.
- ♦ În caz contrar, motorul se va supraîncălzi.

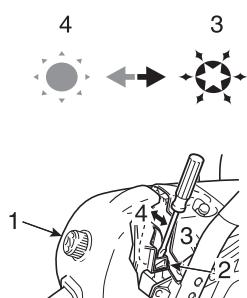

1. Capacul epuratorului de aer
2. Obturatorul de aer
3. Poziția pentru vreme rece (trageți; deschis)
4. Poziția pentru vreme caldă (împingeți; închis)

Utilizați obturatorul de aer pentru a preveni problemele carburatorului pe timpul iernii.

- ♦ Îndepărtați capacul epuratorului de aer.
- ♦ Trageți obturatorul de aer în poziția pentru vreme rece.
- ♦ Pentru utilizarea la temperaturi de peste 5 °C, readuceți (împingeți) obturatorul de aer la locul său inițial.

Pornirea motorului rece

⚠ AVERTISMENT

- ♦ După tragerea butonului rotativ de controlare a clapetei și după revenirea acestuia în poziția inițială, accelerația rămâne puțin deschisă (starea clichetului).
- ♦ Dacă motorul este pornit în această stare a clichetului, lanțul începe să se învârtă. Nu porniți motorul înainte de a activa frâna de lanț.

⚠ ATENȚIE

1. După pornirea motorului, apăsați și eliberați imediat maneta de accelerație pentru a decupla clichetul accelerației și pentru a readuce motorul la mersul în gol și trageți imediat protecția frontală pentru mână spre operator. (Poziția frânei de lanț ELIBERATĂ)
2. Nu măriți viteza motorului în timp ce frâna de lanț este cuplată.
3. Utilizați frâna de lanț numai la pornirea motorului sau în cazuri de urgență.
4. Nu utilizați niciodată clichetul accelerației pentru tăiere. Utilizați-l doar la pornirea motorului.

OBSERVAȚIE

Nu trageți de sfoara demarorului până în poziția maximă.
Nu permiteți mânerului demarorului să se lovească de carcasă.

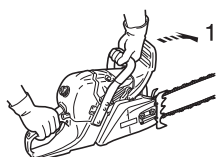
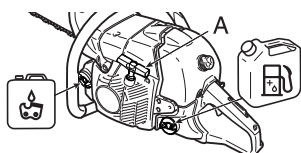

- A: Mâner demaror
1. Poziția frânei de lanț ACTIVATĂ
 2. Comutator aprindere (funcționare)
 3. Dispozitiv de decompresie
 4. Buton rotativ de controlare a clapetei (închisă)
 5. Buton rotativ de controlare a clapetei (deschisă)
- ♦ Umpleți rezervorul de combustibil cu amestec combustibil.
Nu este permisă umplerea cu combustibil peste nivelul marginii rezervorului de combustibil.
 - ♦ Umpleți rezervorul de ulei pentru lanț cu lubrifiant.
 - ♦ Împingeți în față protecția pentru mână.
(Poziția frânei de lanț ACTIVATĂ)

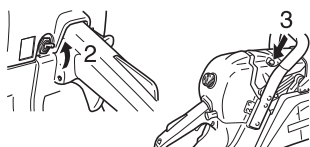

- ♦ Ridicați comutatorul de aprindere.
- ♦ Apăsăți dispozitivul de decompresie.

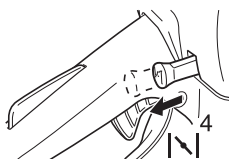

- ♦ Trageți complet butonul rotativ de controlare a clapetei.

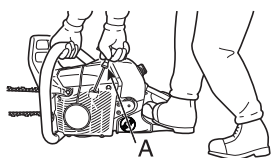

- ♦ Țineți în siguranță ferăstrăul cu lanț.
- ♦ Asigurați-vă că tija de ghidare și lanțul ferăstrăului nu ating nimic atunci când porniți ferăstrăul.
- ♦ Trageți mânerul demarorului de mai multe ori până când se aude primul sunet de aprindere.

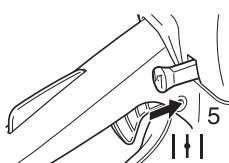

- ♦ Împingeți complet butonul rotativ de controlare a clapetei.
- ♦ Apăsăți dispozitivul de decompresie și trageți mânerul demarorului din nou.

Pornirea motorului cald

1. Poziția frânei de lanț ACTIVATĂ

- ♦ Confirmați că există combustibil și ulei în rezervoare.
- ♦ Împingeți în față protecția pentru mână.
- (Poziția frânei de lanț ACTIVATĂ)
- ♦ Ridicați comutatorul de aprindere.
- ♦ Apăsăți dispozitivul de decompresie.

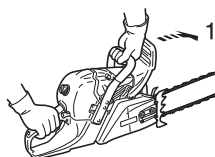

- ♦ Țineți în siguranță ferăstrăul cu lanț.
- ♦ Trageți mânerul demarorului.
- ♦ Clapeta poate fi folosită dacă este necesar, dar după primul sunet de aprindere trageți puțin maneta de accelerație pentru a elibera clichetul și clapeta accelerației. După tragerea butonului rotativ de controlare a clapetei și după revenirea acestuia în poziția inițială, accelerația rămâne puțin deschisă (starea clichetului).

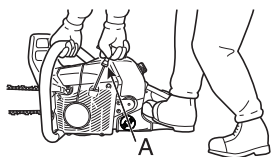

Funcționarea

1. Poziția frânei de lanț ELIBERATĂ

2. Blocare manetă de accelerație

3. Manetă de accelerație

- ♦ După pornirea motorului, lăsați-l să meargă în gol câteva minute.
- ♦ Trageți imediat protecția frontală pentru mână spre operator.
- (Poziția frânei de lanț ELIBERATĂ)

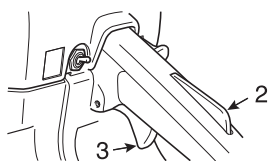
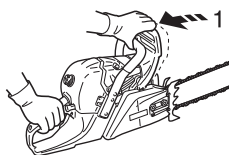

- ♦ Strângeți maneta de accelerație treptat pentru a crește turația motorului.
- ♦ Lanțul începe să se miște atunci când motorul atinge aproximativ 4000 de rotații pe minut.
- ♦ Asigurați accelerația adecvată și ungerea lanțului ferăstrăului și a tije de ghidare.
- ♦ Nu utilizați fără motiv motorul la viteze mari.
- ♦ Asigurați-vă că ferăstrăul cu lanț se oprește atunci când este eliberată maneta de accelerație.

Oprirea motorului

NOTĂ

Dacă motorul nu se oprește, trageți complet butonul rotativ de controlare a clapetei pentru a-l opri.

Returnați unitatea distribuitorului dvs. ECHO autorizat pentru a verifica și repara comutatorul de aprindere înainte de a reporni motorul.

1. Manetă de accelerație
2. Comutator de aprindere

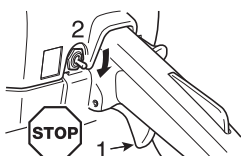

- ♦ Eliberați maneta de accelerație și lăsați motorul să meargă în gol.
- ♦ Apăsați comutatorul de aprindere.

Verificarea tensiunii lanțului

AVERTISMENT

Asigurați-vă că motorul este oprit atunci când verificați tensiunea lanțului.

NOTĂ

Slăbiți întotdeauna piulițele capacului ambreiajului înainte de a roti dispozitivul de reglare a tensiunii lanțului, deoarece în caz contrar capacul ambreiajului și dispozitivul de tensionare pot fi deteriorate.

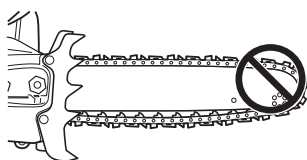

- ♦ Tensionarea lanțului trebuie verificată periodic în timpul lucrului și corectată dacă este cazul.
- ♦ Tensionați lanțul cât mai strâns posibil, dar astfel încât încă să poată fi tras ușor de-a lungul tije cu mâna.

Test de ungere a lanțului

- ♦ Țineți lanțul imediat deasupra unei suprafețe uscate și deschideți accelerația la jumătate din viteză timp de 30 de secunde.
- Pe suprafața uscată ar trebui să se observe o linie subțire de ulei „împroșcat”.

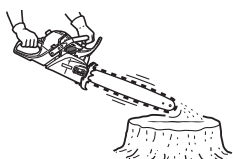

Test pre-tăiere

- ♦ Familiarizați-vă cu ferăstrăul cu lanț înainte de a începe tăierea efectivă.
 - ♦ În acest scop poate fi ideală exersarea prin tăierea unor buturugi sau ramuri mici de mai multe ori.
 - ♦ Nu permiteți persoanelor sau animalelor să pătrundă în zona de lucru.
- Operatori multipli - Păstrați o distanță sigură între doi sau mai mulți operatori atunci când lucrați împreună în același timp.

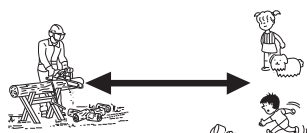

Utilizarea corectă a frânei de lanț

PERICOL

Mișcarea de retur este foarte periculoasă.

Dacă vârful tije atinge lemnul sau altele asemenea, tija de ghidare are o mișcare bruscă de revenire.

Frâna de lanț reduce probabilitatea vătămării ca urmare a returului.

Verificați întotdeauna dacă frâna de lanț funcționează corespunzător înainte de utilizare.

NOTĂ

- Pentru a exersa, în timp ce tăiați un copac mic, împingeți în față protecția frontală pentru a cupla frâna.
- În toate momentele confirmați că frâna funcționează corespunzător înainte de fiecare operație.
- Dacă frâna de lanț este blocată de așchii de lemn, funcționarea frânei se deteriorează puțin.
Păstrați întotdeauna dispozitivul curat.
- Nu măriți turația motorului în timp ce frâna de lanț este cuplată.
- Frâna de lanț este utilizată în cazuri de urgențe.
Nu o utilizați decât dacă este absolut necesar.
- Atunci când utilizați clichetul accelerației la pornire, mențineți frâna de lanț în poziție. Iar după pornirea motorului, eliberați imediat frâna.
- Nu testați niciodată frâna într-o zonă în care sunt prezenți vapori de benzină.

Frâna de lanț

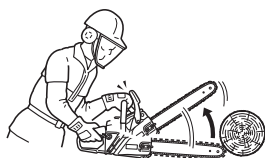

Funcția frânei de lanț este de a opri rotirea lanțului după un retur.

Aceasta nu previne și nu reduce returul.

Nu vă bazați pe frâna de lanț pentru a vă proteja împotriva returului.

Chiar și cu o frână de lanț, bazați-vă pe logica dvs. și metodele de tăiere adecvate ca în cazul în care nu ar exista frâna de lanț.

Chiar și în cazul utilizării normale și mentenanței corecte, timpul de răspuns al frânei se poate prelungi.

Următoarele pot interfera cu capacitatea frânei de a proteja operatorul:

- Ferăstrăul ținut incorect prea aproape de corpul operatorului.
Timpul de retur poate fi prea scurt chiar și în cazul unei frâne menținute perfect pentru ca aceasta să lucreze în timp util.
- Mâna operatorului poate să nu se afle în poziție pentru a fi în contact cu protecția de mână.
Frâna nu va fi declanșată.
- Lipsa mentenanței corespunzătoare prelungeste timpul de oprire al frânei, făcând-o mai puțin eficientă.
- Murdăria, unsoarea, uleiul, depunerile etc. care pătrund în piesele în mișcare ale mecanismului pot prelungi timpul de oprire.
- Uzura și oboseala arcului de activare a frânei, precum și uzura frânei/tamburului ambreiajului și a punctelor pivotului pot prelungi timpul de oprire al frânei.
- O protecție de mână și o pârghie deteriorate pot face frâna nefuncțională.

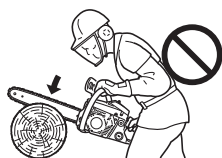

Verificarea funcționării frânei

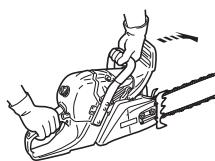

1. Așezați ferăstrăul cu lanț pe sol.
2. Țineți mânerul cu ambele mâini și accelerați motorul până la viteză ridicată cu ajutorul manetei de accelerație.
3. Acționați frâna de lanț prin rotirea încheieturii dvs. stângi spre protecția frontală pentru mână în timp ce apucați mânerul frontal.
4. Lanțul se oprește imediat.
5. Eliberați maneta de accelerație.

Dacă lanțul nu se oprește imediat, duceți ferăstrăul la distribuitorul dvs. ECHO pentru reparare.

Eliberați frâna de lanț

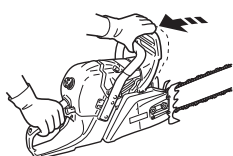

- ♦ Atunci când protecția frontală este trasă complet spre operator, frâna de lanț este eliberată.

Frână de lanț non-manuală

IMPORTANT

Atunci când verificați funcționarea frânei de lanț non-manuală, utilizați un material cu suprafață moale, precum un lemn, pentru a testa impactul fără a deteriora lanțul ferăstrăului.

- 1). **Capătul tije de ghidare** poate fi amplasat la o înălțime de aproximativ 40 cm.
- 2). **Mânerul din spate** trebuie apucat ușor cu mâna din spate.

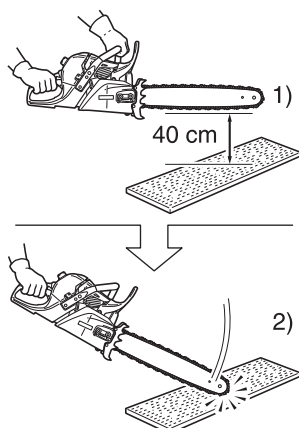

Frâna de lanț non-manuală oprește funcționarea ferăstrăului cu lanț astfel încât acțiunea de retur produsă la capătul tije de ghidare să acționeze non-manual frâna de lanț. Pentru a vă asigura că frâna de lanț non-manuală funcționează corespunzător, procedați în felul următor:

1. **Oprți motorul ferăstrăului cu lanț.**
2. Operați mânerul frontal și din spate cu mâinile (apucați-le ușor), astfel încât tija de ghidare să poată fi amplasată la înălțimea de 40 cm, conform figurii.
3. Luați ușor mâna stângă de pe mânerul frontal și atingeți capătul tije de ghidare de lemn sau alt material asemănător amplasat dedesubt, astfel încât mașina să primească un impact.
(* în acest moment, mânerul din spate trebuie apucat ușor cu mâna dreaptă)
4. Impactul este transferat la pârghia frânei, care acționează frâna de lanț.

Instrucțiuni de tăiere

PERICOL

Nu lăsați vârful tije de ghidare să atingă nimic în timp ce motorul este în funcțiune, pentru a evita returnul.

IMPORTANT

Acizii de la seva copacului de palmier în descompunere pot coroda carterul și carcasa rezervoarelor de ulei fabricate din aluminiu și aliaje de magneziu.

Pentru a reduce la minim șansele ca acest lucru să se întâmple, asigurați-vă că respectați procedura de curățare de mai jos.

Asigurați-vă că ați curățat componentele din metal de seva palmierului **imediat** după utilizare.

- Îndepărtați capacul roții dințate.
Curățați așchiile din lemn și rumegușul de pe capac și carterul motorului.
- Nu utilizați niciodată pentru curățare unelte din metal care ar putea zgâria vopseaua metalică și permite dezvoltarea coroziunii.
- Curățați depunerile de sevă de pe componentele metalice cu o cârpă și apă caldă cu săpun.
- Clătiți cu apă curată și uscați suprafețele din metal.
- Aplicați un strat ușor de ulei de motor, sau tijă și lanț, pe părțile metalice, după ce sunt curățate.

Generalități

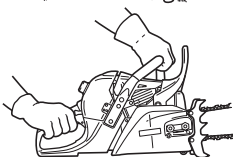
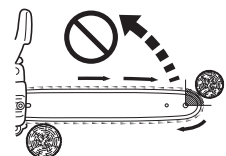

În toate circumstanțele, operarea ferăstrăului cu lanț este o operație pentru un om.

Uneori este dificil să aveți grijă de propria siguranță, prin urmare nu vă asumați responsabilitatea pentru o persoană care să vă ajute.

După ce ați învățat tehnicile de bază de utilizare a ferăstrăului, cel mai bun ajutor pentru dvs. este propria logică.

Modul acceptat de ținere a ferăstrăului este de a sta în stânga ferăstrăului cu mâna stângă pe mânerul frontal, pentru a putea opera maneta de accelerație cu degetul arătător drept.

Înainte de a încerca să doborâți un copac, tăiați ramurile mai mici.

Trebuie să fiți bine familiarizat cu comenzile și răspunsurile ferăstrăului.

Porniți motorul, verificați dacă funcționează corect.

Strângeți maneta pentru a deschide accelerația la maxim, apoi începeți să tăiați.

Nu este necesar să apăsați tare în jos pentru a face ferăstrăul să taie.

Dacă lanțul este ascuțit corespunzător, tăierea ar trebuie să aibă loc relativ fără efort.

Apăsarea excesivă a ferăstrăului încetinește motorul iar tăierea devine mai dificilă.

Unele materiale pot afecta negativ carcasa ferăstrăului dvs. cu lanț.

(Exemplu: acid de palmier, fertilizator etc.)

Pentru a evita deteriorarea carcasei, îndepărtați cu atenție tot rumegușul adunat în jurul ambreiajului și zona tije de ghidare și spălați cu apă.

Doborârea unui copac



Un copac în cădere poate distruge orice care poate fi lovit de acesta - o mașină, o casă, un gard, o linie de alimentare sau alt copac.

Există moduri de a face un copac să cadă unde doriți, astfel că mai întâi alegeți locul respectiv! Înainte de a tăia, eliberați zona din jurul copacului.

Veți avea nevoie de o plantare bună a picioarelor în timp ce lucrați și ar trebui să puteți lucra fără a atinge obstacole.

În continuare alegeți un traseu de retragere.

Atunci când copacul începe să cadă, trebuie să vă retrageți în sens opus față de cădere, într-un unghi de 45 de grade și la cel puțin de 3 m de trunchi, pentru a evita revenirea trunchiului peste ciot.

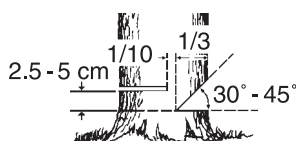
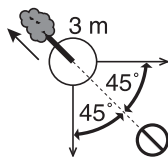

Începeți tăierea de pe partea în care trebuie să cadă copacul.

- Crestătură: 1/3 din diametru și unghi de la 30° până la 45°
- Tăiere în sens invers: 2,5-5 cm mai înaltă
- Lemn agățat netăiat: 1/10 din diametru

Tăiați o crestătură de aproximativ 1/3 din copac.

Poziția acestei crestături este importantă, deoarece copacul va cădea „în” această crestătură.

Tăierea de doborâre este realizată pe partea opusă a crestăturii.

Realizați tăietura de doborâre prin amplasarea tamponului cu ace la 2,5-5 cm deasupra părții inferioare a crestăturii și opriți tăierea la aproximativ 1/10 din diametru la marginea interioară a crestăturii, pentru a lăsa porțiunea netăiată de lemn ca o balama.

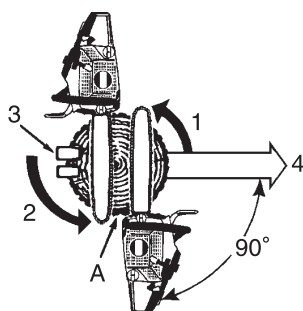

1. Tăieturi crestătură
2. Tăiere în sens invers
3. Pene (atunci când este spațiu)
4. Cădere

A: Lăsați 1/10 din diametru agățat

Nu încercați să tăiați în crestătură cu tăietura de doborâre.

Lemnul rămas dintre tăietura crestăturii și tăietura de doborâre va acționa ca o balama atunci când cade copacul, ghidându-l în direcția dorită.

Atunci când copacul începe să cadă, opriți motorul, așezați ferăstrăul pe sol și retrageți-vă rapid.

Doborârea unui copac mare.

1. Tăieturi crestătură
2. Metoda de trasare
3. Tăiere în sens invers
4. Metoda de trasare
5. Tăieturi de doborâre

A: Pene

Pentru a doborî copaci mari, cu diametre care depășesc de două ori lungimea tije, începeți tăieturile pentru crestături de pe o parte și trageți ferăstrăul până în partea cealaltă a crestăturii.

Începeți tăierea în sens invers pe o parte a copacului cu tamponul cu ace cuplat, pivotând ferăstrăul pentru a forma „balama” dorită pe partea respectivă.

Apoi scoateți ferăstrăul pentru a doua tăiere.

Introduceți ferăstrăul în prima tăietură cu mare atenție, pentru a nu provoca un retur.

Tăierea finală este realizată trăgând ferăstrăul în față în tăietură, pentru a ajunge la „balama”.

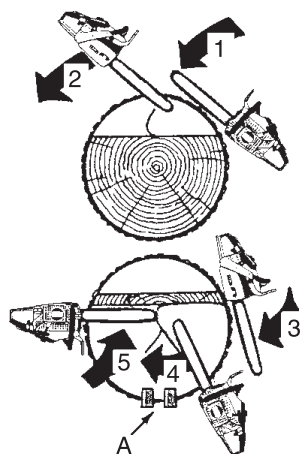

Îndepărtarea ramurilor

ATENȚIE

Nu tăiați cu ferăstrăul deasupra înălțimii pieptului.

Îndepărtarea ramurilor unui copac este același lucru precum curmarea.
Nu îndepărtați niciodată o ramură de pe un copac atunci când vă susține greutatea.
Aveți grijă atunci când vârful atinge alte ramuri.
Utilizați întotdeauna ambele mâini.

Nu tăiați cu ferăstrăul deasupra capului sau cu tija în poziție verticală.
În cazul returului ferăstrăului, este posibil să nu dețineți un control suficient pentru a preveni o eventuală accidentare.



Aflați cum este tensionată ramura

1. Lăsați ramurile de susținere la sfârșit.
2. Glisați bușteni de susținere sub trunchi.
3. În cazul ramurilor groase, lucrați din exterior în interior, pentru a evita agățarea tije și lanțului.

Curmarea

ATENȚIE

Stați pe partea aflată în pantă față de bușteni.

Curmarea reprezintă tăierea unei buturugi sau copac doborât, în bucăți mai mici.
Există câteva reguli de bază care se aplică tuturor operațiilor de curmare.
Țineți ambele mâini pe mânere tot timpul.
Susțineți buturugile dacă este posibil.

Atunci când tăiați pe o pantă sau o porțiune de deal, stați întotdeauna în partea de sus față de buturugă.

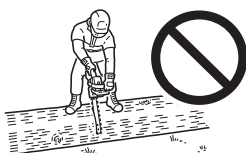

Nu stați pe buturugă.

Tensionarea și comprimarea cherestelei

AVERTISMENT

Nu utilizați niciodată clichetul accelerației pentru operațiile de tăiere.

ATENȚIE

În cazul în care ați judecat greșit efectele tensiunii și ale comprimării și dacă tăiați de pe partea greșită, cheresteaua va agăța tija de ghidare și lanțul, blocându-le.

Forțarea motorului cu lanțul blocat va arde ambreiajul.

Dacă lanțul se blochează iar ferăstrăul nu poate fi scos din tăietură, nu forțați.

Opriti ferăstrăul și forțați o pană în tăietură pentru a o deschide.

Nu forțați niciodată ferăstrăul atunci când este blocat.

Nu forțați ferăstrăul în tăietură.

Un lanț neascuțit este nesigur și poate duce la uzura excesivă a accesoriilor de tăiere.

O bună metodă de a afla dacă un lanț este tocit este atunci când iese rumeguș în loc de așchii.

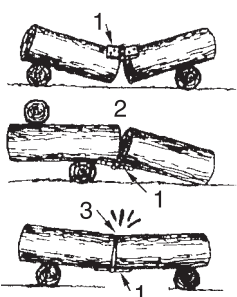

1. „Balama”
2. Deschisă
3. Închisă

Lungimea cherestei așezate pe sol se supune tensionării și comprimării, în funcție de punctele în care se află susținerea principală.

Atunci când cheresteaua este susținută la capete, partea comprimată se află în partea superioară, iar partea tensionată în partea inferioară.

Pentru a tăia între aceste puncte de susținere, faceți prima tăietură în jos la aproximativ 1/3 din diametrul cherestei.

A doua tăietură este realizată în sus și trebuie să întâlnească prima tăietură.

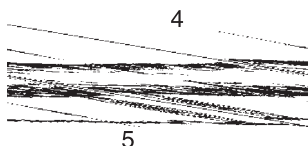

Tensiune mare

4. 1/3 din diametru. Pentru a evita despicarea.
5. Tăiere de slăbire pentru finalizare.

Atunci când cheresteaua este susținută doar la un capăt, realizați prima tăietură în sus, la aproximativ 1/3 din diametrul cherestei.

A doua tăietură este realizată în jos și trebuie să întâlnească prima tăietură.

Curmare excesivă

6. În jos
7. Capăt nesuștinut

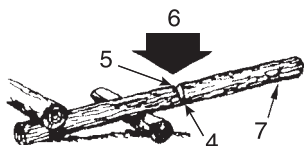

Curmare insuficientă

8. În sus

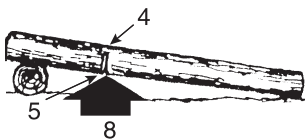

9. Pană

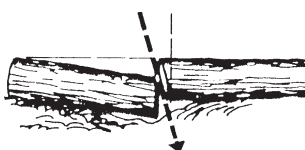
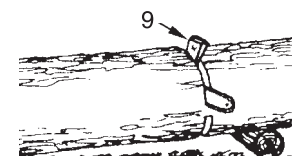

Realizați tăierea în unghi atunci când una din secțiuni se poate așeza contra celeilalte.

Ghid de mentenanță și depanare

Zonă	Întreținere	Pagină	Înainte de utilizare	Lunar
Filtru de aer	Curățați / Înlocuiți	28	•	
Sistem de alimentare	Inspectați	28	•	
Filtru de combustibil	Inspectați / curățați / Înlocuiți	28	•	
Filtru de ulei	Inspectați / curățați / Înlocuiți	28	•	
Bujie incandescentă	Inspectați / curățați / reglați / Înlocuiți	28		•
Sistem de răcire	Inspectați / curățați	30	•	
Tijă de ghidare	Inspectați / curățați	29	•	
Pinion / tambur ambreiaj	Inspectați / Înlocuiți	29	•	•
Carburator	Reglați / Înlocuiți și reglați	29		•
Amortizor de zgomot	Inspectați / strângeți / curățați	30	•O	
Frâna de lanț	Inspectați / Înlocuiți	18	•O	
Sfoara demarorului	Inspectați	-	•	
Șuruburi, bolțuri și piulițe	Inspectați, strângeți / Înlocuiți	-	•O	

AVERTISMENT

○ Dacă nu este întreținut corespunzător, produsul poate prezenta un risc grav pentru sănătatea fizică.

ATENȚIE

Înainte și după utilizarea produsului verificați cauciucul anti-vibrații sau arcul pentru a vă asigura că nu este uzat, crăpat sau deformat.

NOTĂ

Dacă nu este întreținut corespunzător, performanța produsului poate avea de suferit.

IMPORTANT

Intervalele de timp indicate sunt cele maxime.

Utilizarea efectivă și experiența dvs. vor determina frecvența necesară de întreținere.

Dacă ferăstrăul dvs. este supus sarcinilor mari ca urmare a căderii sau impactului, inspectați fiecare componentă.

În cazul în care continuați să utilizați ulei de lanț vegetal, inspectați și efectuați mentenanța mai des.

Atunci când depistați ceva în neregulă, apelați la distribuitorul dvs. ECHO pentru reparare.

Depanare

Problemă		Cauză	Soluție	
Motor	- greu de pornit - nu pornește			
Motorul se învâрте	Combustibil la carburator	Lipsă combustibil la carburator	<ul style="list-style-type: none"> ♦ Filtrul de combustibil este înfundat ♦ Conducta de combustibil este înfundată ♦ Carburator 	<ul style="list-style-type: none"> ♦ Curățați sau înlocuiți ♦ Curățați ♦ Consultați-vă distribuitorul ECHO
	Combustibil la cilindru	Lipsă combustibil la cilindru	<ul style="list-style-type: none"> ♦ Carburator 	<ul style="list-style-type: none"> ♦ Consultați-vă distribuitorul ECHO
		Amortizorul este udat de combustibil	<ul style="list-style-type: none"> ♦ Amestecul combustibil este prea bogat 	<ul style="list-style-type: none"> ♦ Deschideți clapeta ♦ Curățați / înlocuiți filtrul de aer ♦ Reglați carburatorul ♦ Consultați-vă distribuitorul ECHO
	Scânteie la capătul firului bujiei	Lipsă scânteie la capătul firului bujiei	<ul style="list-style-type: none"> ♦ Comutator aprindere oprit ♦ Problemă electrică 	<ul style="list-style-type: none"> ♦ Porniți comutatorul ♦ Consultați-vă distribuitorul ECHO
	Scânteie la bujie	Lipsă scânteie la bujie	<ul style="list-style-type: none"> ♦ Distanța dintre electrozi este incorectă ♦ Acoperită cu carbon ♦ Udată cu combustibil ♦ Bujie defectă 	<ul style="list-style-type: none"> ♦ Reglare 0,6-0,7 mm ♦ Curățați sau înlocuiți ♦ Curățați sau înlocuiți ♦ Înlocuiți bujia
Motorul nu se învâрте		<ul style="list-style-type: none"> ♦ Problemă internă a motorului 	<ul style="list-style-type: none"> ♦ Consultați-vă distribuitorul ECHO 	
Motorul funcționează	Moare sau accelerează slab	<ul style="list-style-type: none"> ♦ Filtrul de aer este murdar ♦ Filtrul de combustibil este murdar ♦ Aerisire combustibil înfundată ♦ Bujie ♦ Carburator ♦ Sistem de răcire înfundat ♦ Port de evacuare / amortizor înfundat 	<ul style="list-style-type: none"> ♦ Curățați sau înlocuiți ♦ Curățați sau înlocuiți ♦ Curățați ♦ Curățați și reglați / înlocuiți ♦ Reglați ♦ Curățați ♦ Curățați 	
Lanț în rotație la viteză de mers în gol		<ul style="list-style-type: none"> ♦ Carburator ♦ Ambreiaj deteriorat sau blocat 	<ul style="list-style-type: none"> ♦ Consultați-vă distribuitorul ECHO ♦ Consultați-vă distribuitorul ECHO 	

AVERTISMENT

- ♦ Toate operațiile de service pentru ferăstrăul cu lanț, altele decât elementele listate în manualul operatorului, trebuie efectuate de către personal de service competent.
- ♦ Vaporii de combustibil sunt extrem de inflamabili și pot provoca incendii și/sau explozii.
Nu testați niciodată scânteia de aprindere prin împământarea bujiei în apropierea orificiului bujiei cilindrului, deoarece există riscul vătămărilor corporale.

Mentenanța lanțului ferăstrăului

AVERTISMENT

Opriți motorul înainte de a ascuți lanțul.
Purtați întotdeauna mănuși atunci când lucrați asupra lanțului.

ATENȚIE

Următoarele defecte pot crește considerabil returul.

- 1) Unghiul plăcii superioare este prea mare
- 2) Diametrul pilei este prea mic
- 3) Indicatorul de adâncime este prea mare

OBSERVAȚIE

Aceste unghiuri sunt numite lanțuri de ferăstrău Oregon 73LPX, 73EXL și Carlton A2LM.
Pentru alte mărci de lanțuri pentru ferăstrău urmați instrucțiunile din partea producătorului lanțului.

- ♦ Elementele de tăiere ascuțite corespunzător sunt afișate mai jos.

A: Unghiul plăcii superioare A2LM; 30°, 73LPX și 73EXL; 25°



B: Unghi de tăiere placă superioară A2LM; 60°, 73LPX și 73EXL; 55°

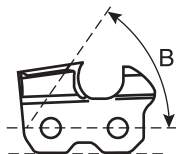

C: Indicator de adâncime A2LM; 0,71 mm, 73LPX și 73EXL; 0,65 mm

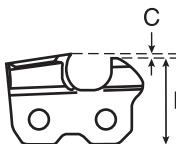

D: Paralel

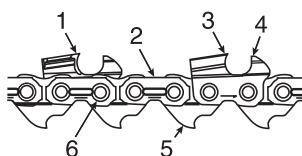

1. Element de tăiere partea stângă
2. Element de legătură
3. Element de tăiere partea dreaptă
4. Indicator de adâncime
5. Legătură de conducere
6. Nit

Nu operați niciodată un ferăstrău cu lanț cu un lanț bont sau deteriorat.

Dacă lanțul necesită o presiune excesivă pentru a tăia sau produce rumeguș în loc de așchii, inspectați elementele de tăiere pentru a vedea dacă sunt deteriorate.

Atunci când ascuțiți lanțul, obiectivul îl reprezintă păstrarea acelorași unghiuri și profiluri pe toată durata de viață, ca cele pe care le avea atunci când era nou.

Inspectați lanțul pentru a vedea dacă este deteriorat sau uzat, de fiecare dată când alimentați ferăstrăul cu lanț.

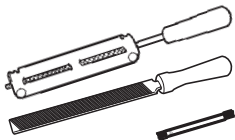

♦ **Ascuțirea**

Pentru a pili lanțul corect aveți nevoie de: pilă rotundă și mâner al pilei, pilă plată și un indicator de adâncime.

Folosind o dimensiune corectă a pilei (pilă rotundă de 5,5 mm) și un mâner al pilei, este ușor să obțineți un rezultat bun.

Consultați-vă distribuitorul ECHO pentru instrumentele adecvate de ascuțire, cu dimensiunile corecte.

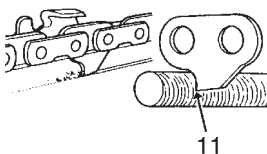
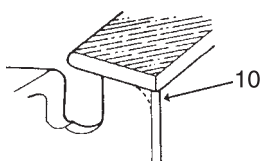
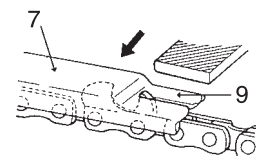
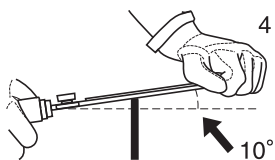
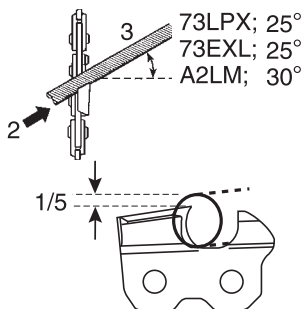
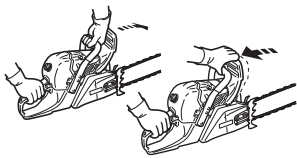

1. Blocați lanțul - împingeți în față protecția frontală pentru mână.
Pentru a roti lanțul - trageți protecția frontală pentru mână contra mânerului frontal.
2. Lanțul dvs. va avea elemente de tăiere alternative pentru părțile stânga și dreapta.
Ascuțiți întotdeauna dinspre interior.
3. Mențineți linia suportului pilei paralelă cu linia lanțului și ascuțiți elementul de tăiere până când zona deteriorată (placa laterală și placa superioară) este îndepărtată.
4. Țineți pila înclinată la 10° în sus.
5. Evitați atingerea elementelor de legătură cu pila.
6. Ascuțiți mai întâi cele mai deteriorate elemente de tăiere, apoi aduceți toate celelalte elemente de tăiere la aceeași lungime.
7. Controlul adâncimii determină grosimea așchiilor de lemn produse și trebuie menținută corect pe durata de viață a lanțului.
8. Pe măsură ce este redusă lungimea elementului de tăiere, înălțimea de control al adâncimii este modificată și trebuie redusă.
9. Poziționați indicatorul de adâncime și piliți elementele de controlare a adâncimii care ies în afară.
10. Rotunjiți partea frontală a elementului de controlare a adâncimii pentru a permite tăierea lină.
11. Legătura de conducere ajută la îndepărtarea rumegușului din canalele tijei de ghidare.
Prin urmare, păstrați marginea inferioară a legăturii de conducere ascuțită.

După repararea lanțului, scufundați-l în ulei și spălați complet pilitura înainte de a-l folosi.

Atunci când lanțul a fost ascuțit pe tijă, aplicați ulei suficient pe acesta și rotiți încet lanțul pentru a îndepărta pilitura înainte de refolosire.

Dacă ferăstrăul cu lanț este operat cu pilitura blocată în canal, lanțul și tija de ghidare pot fi deteriorate prematur.

Dacă lanțul ferăstrăului se murdărește cu rășină, de exemplu, curățați-l cu kerosen și scufundați-l în ulei.

Service

- ♦ Dacă aveți orice fel de întrebări sau probleme, vă rugăm să vă contactați distribuitorul ECHO.

Filtru de aer

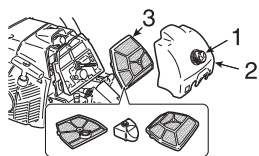

1. Buton rotativ pentru capacul epuratorului
 2. Capacul epuratorului de aer
 3. Filtru de aer
- ♦ Verificați înainte de fiecare utilizare.
 - ♦ Închideți clapeta de pornire.
 - ♦ Slăbiți butonul rotativ al capacului epuratorului de aer și scoateți capacul epuratorului de aer și filtrul de aer.
- Îndepărtați ușor praful cu peria sau curățați cu aer comprimat sau înlocuiți filtrul de aer.
- ♦ Remontați filtrul de aer și capacul.

Verificare sistem de alimentare

- ♦ Verificați înainte de fiecare utilizare.
- ♦ După realimentare, asigurați-vă că nu există combustibil care se scurge sau exsudează în jurul conductei de combustibil, garniturii de combustibil sau capacului rezervorului de combustibil.
- ♦ În caz de scurgeri sau exsudație de combustibil există pericolul de incendiu. Opriti imediat utilizarea mașinii și cereți-i distribuitorului dvs. să o inspecteze sau să înlocuiască piesele.

Filtru de combustibil



PERICOL

**Benzina și combustibilul sunt extrem de inflamabile.
În timpul manipulării benzinei sau combustibilului este nevoie de o atenție extremă.**

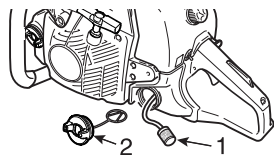

1. Filtru de combustibil
 2. Capac rezervor de combustibil
- ♦ Verificați periodic.
 - Nu permiteți pătrunderea prafului în rezervorul de combustibil.
 - Un filtru înfundat cauzează dificultăți la pornirea motorului sau anormalități ale performanței motorului.
 - Ridicați filtrul de combustibil prin admisia de combustibil cu o bucată de sârmă de oțel sau ceva asemănător.
 - Dacă este murdar, înlocuiți filtrul.
 - Atunci când interiorul rezervorului de combustibil este murdar, acesta poate fi curățat prin clătirea acestuia cu benzină.

Filtru de ulei

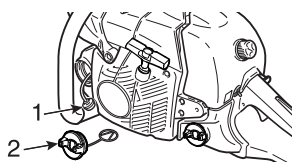

1. Filtru de ulei
 2. Capac rezervor de ulei
- ♦ Verificați periodic.
 - Nu permiteți pătrunderea prafului în rezervorul de ulei.
 - Un filtru de ulei înfundat afectează funcționarea normală a sistemului de ungere.
 - Ridicați filtrul prin orificiul de alimentare cu ulei, cu o bucată de sârmă de oțel sau ceva asemănător.
 - Dacă filtrul este murdar, spălați-l cu benzină sau înlocuiți-l.
 - Atunci când interiorul rezervorului de ulei se murdărește, acesta poate fi curățat prin clătirea acestuia cu benzină.

Bujie

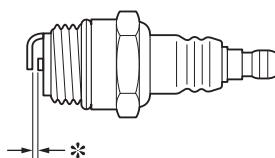

- * Distanță electrozi bujie incandescentă: 0,6-0,7 mm
- ♦ Verificați periodic.
 - Distanța standard dintre electrozi este de 0,6-0,7 mm.
 - Corecțiți distanța dintre electrozi în cazul în care aceasta este mai mare sau mai mică decât distanța standard.
- ♦ Cuplu de strângere: 15 -17 N•m (150-170 kgf•cm)

Tijă de ghidare

NOTĂ

Atunci când înlocuiți tija de ghidare sau lanțul ferăstrăului, apălați la distribuitorul dvs. ECHO.

1. Canelură 2. Orificiu ulei 3. Tijă de ghidare 4. Pinion

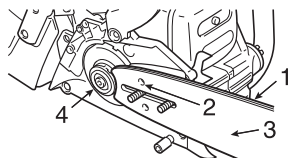

- ♦ Curățați înainte de utilizare.
 - Curățați canelura tije de ghidare cu o șurubelniță mică, de exemplu.
 - Curățați orificiile pentru ulei cu o sârmă.
- ♦ Întoarceți periodic tija de ghidare.
- ♦ Verificați pinionul și ambreiajul și curățați zona de montare a tije înainte de instalarea acestuia.
Înlocuiți una sau ambele componente în cazul în care sunt uzate.

Pinion / tambur ambreiaj

- * Uzat: 0,5 mm
- ♦ Pinionul uzat cauzează deteriorarea sau uzarea prematură a lanțului ferăstrăului.
 - Atunci când pinionul s-a uzat cu 0,5 mm sau mai mult, înlocuiți-l.
- ♦ Verificați pinionul atunci când montați un lanț nou.
Verificați dacă este uzat.
- ♦ Verificați tamburul ambreiajului, dacă se rotește liber și lin.
În caz contrar, apălați la distribuitorul dvs. pentru reparare.

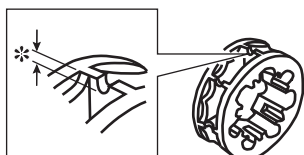

Carburator

⚠ ATENȚIE

**La pornire, sistemul de reglare a vitezei de mers în gol (T) trebuie reglat astfel încât să nu rotească lanțul ferăstrăului.
Atunci când aveți ceva probleme cu carburatorul, contactați distribuitorul dvs. ECHO.**

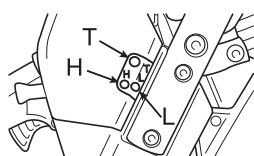

L: Sistem de reglare al amestecului la viteză scăzută

H: Sistem de reglare al amestecului la viteză ridicată

T: Sistem de reglare a vitezei de mers în gol

- ♦ Nu reglați carburatorul decât dacă este necesar.
- ♦ Pentru a regla carburatorul, procedați după cum urmează:
 - Rotiți sistemul de reglare al amestecului la viteză scăzută (L) și sistemul de reglare al amestecului la viteză ridicată (H) în sens contrar acelor de ceasornic, pentru a le opri.
 - Porniți motorul și lăsați-l să funcționeze la o viteză crescută de mers în gol, până se încălzește.
 - Rotiți sistemul de reglare a vitezei de mers în gol (T) în sens contrar acelor de ceasornic până când lanțul ferăstrăului se oprește.
 - Rotiți sistemul de reglare a vitezei de mers în gol (T) în sens contrar acelor de ceasornic încă 1/2 de rotație.
 - Accelerați la maxim pentru a verifica tranziția lină de la mers în gol la accelerație maximă.

Dispozitiv de lubrifiere automată

1. Șurub pentru reglarea uleiului 2. Reducere 3. Creștere

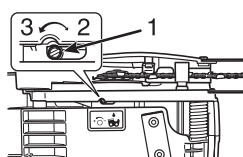

- ♦ Volumul de descărcare al dispozitivului de lubrifiere automată este ajustat la 7 mL/min, aproximativ la 7000 r/min, înainte de expedierea din fabrică.
 - Pentru a crește volumul de livrare, rotiți șurubul de ajustare în sens contrar acelor de ceasornic.
Atunci când șurubul de ajustare atinge opritorul și se oprește, această poziție indică volumul de descărcare maxim. (13 mL/min la 7000 r/min)
 - Nu rotiți șurubul de ajustare dincolo de limita maximă sau minimă a ajustării volumului.

Aripioare cilindru (sistem de răcire)

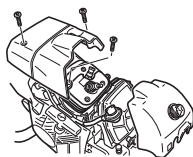

- ♦ Verificați periodic.
- ♦ Aripioarele înfundate pot rezulta în răcirea slabă a motorului.
- ♦ Îndepărtați murdăria și praful dintre aripioare pentru a permite trecerea facilă a aerului de răcire.

Amortizor de zgomot

OBSERVAȚIE

Depunerile de carbon din amortizor vor cauza o scădere a puterii de ieșire a motorului. Ecranul de protecție împotriva scânteilor trebuie verificat periodic.

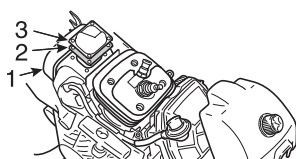

1. Amortizor de zgomot
2. Ecranul de protecție împotriva scânteilor
3. Capac grilaj

- ♦ Demontați capacul epuratorului de aer și firul bujiei incandescente.
- ♦ Scoateți capacul sitei parascânteii și sita de pe corpul amortizorului.
- ♦ Curățați depunerile de carbon de pe componentele amortizorului.
- ♦ Înlocuiți ecranul dacă acesta este crăpat sau dacă este găurit.
- ♦ Asamblați componentele în ordine inversă.

Tijă de ghidare și lanț de schimb

IMPORTANT

- ♦ Utilizați numai tije și lanțuri specificate de producător sau altele echivalente. În caz contrar, poate exista riscul apariției accidentelor și deteriorarea mașinii.

Lungime cm	Tijă de ghidare	Lanț	Margine roată de lanț (Număr piesă)	Tambur ambreiaj (Număr piesă)
45	S45R73-64AA- ED	73LPX-64	3/8-7 31568 (175033-14731)	(A556-001610)
		73EXL-64		
50	S50R73-72AA- ED	73LPX-72		
		73EXL-72		
60	S60R73-84AA- ED	73LPX-84		
		73EXL-84		

Depozitare

Depozitare pe termen lung (peste 30 de zile)

AVERTISMENT

Nu depozitați într-un loc închis în care vaporii de combustibil se pot acumula sau pot ajunge la o flacăra deschisă sau la scânteii.



NOTĂ

Pentru referințe ulterioare, păstrați acest manual de utilizare.

Nu vă depozitați unitatea pentru o perioadă îndelungată de timp (30 de zile sau mai mult) fără a efectua întreținerea de depozitare de protecție care include următoarele:

1. Goliți rezervorul de combustibil complet în aer liber pe teren gol și trageți mânerul demarorului cu recul de mai multe ori pentru a elimina combustibilul din carburator. Nu goliți combustibilul în interior.
2. Depozitați întotdeauna combustibilul într-un container aprobat.
3. Poziționați comutatorul de aprindere în poziția de „OPRIRE”.
4. Eliminați acumularea de unsoare, ulei, murdărie și resturi de pe exteriorul unității.
5. Efectuați toate operațiunile de lubrifiere și serviciile periodice necesare.
6. Strângeți toate șuruburile, bolțurile și piulițele.
7. Scoateți bujia incandescentă și turnați 10 ml de ulei de motor în doi timpi proaspăt, curat în cilindru prin orificiul bujiei incandescente.
 - A. Așezați o cârpă curată peste gaura bujiei.
 - B. Trageți mânerul demarorului cu recul de 2 sau 3 ori pentru a distribui uleiul în cilindru.
 - C. Observați locația pistonului prin gaura bujiei.

Trageți încet de mânerul demarorului de recul până când pistonul ajunge în vârful cursei sale și lăsați-l acolo.
8. Montați bujia (nu conectați cablul de aprindere).
9. Acoperiți lanțul și tija de ghidare cu capacul tije de ghidare înainte de a le depozita.
10. Depozitați unitatea într-un loc uscat, fără praf, într-un loc unde nu este la îndemâna copiilor și alte persoane neautorizate.

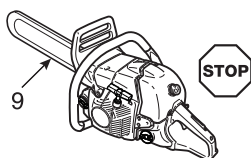

Procedura de eliminare



- ♦ Eliminați uleiul rezidual în conformitate cu reglementările locale.
- ♦ Piese mari din plastic care alcătuiesc produsul au coduri care indică materialele din care sunt făcute.
Codurile se referă la următoarele materiale; eliminați piesele respective din plastic conform reglementărilor locale.

Marcaj	Material
>PA6-GF<	Nailon 6 - Fibră de sticlă
>PA66-GF<	Nailon 66 - Fibră de sticlă
>PP-GF<	Polipropilenă - Fibră de sticlă
>PE-HD<	Polietilenă
>POM<	Polioximetilenă

- ♦ Contactați-vă distribuitorul ECHO în cazul în care nu știți cum să eliminați uleiul rezidual/ piesele din plastic.

Specificații

Model		CS-621SX
Dimensiuni exterioare: Lungime × Lățime × Înălțime	mm	448 × 246 × 296
Greutate: Ferăstrău fără tijă de ghidare și lanț, rezervoare golite	kg	6,3
Volum: Rezervor de combustibil Rezervor pentru uleiul de ungere a lanțului Combustibil (raport de amestec) Ulei (ulei pentru lanț)	ml ml	650 300 Benzină de calitate obișnuită. Se recomandă utilizarea benzinei fără plumb cu cifră octanică minimă 89. Nu utilizați combustibil care conține alcool metilic sau mai mult de 10 % alcool etilic. 50 : 1 (2 %) pentru ulei recomandat standard ISO-L-EGD (ISO/CD13738), calitate JASO FC FD și ECHO. Ulei de lanț special sau ulei de motor
Lungimea de tăiere: Toate lungimile de tăiere utilizabile specificate ale tijei de ghidare	mm	450, 500, 600
Lanț: Pas specificat Indicator specificat (grosimea legăturilor de conducere) Tipul tijei de ghidare Indicator tijă de ghidare Tipul lanțului Viteză lanț de 1,33 de ori mai mare decât viteza maximă a puterii motorului Ungere	mm mm cm mm m/s	9,53 1,47 45, 50, 60 (ECHO) 1,47 Carlton A2LM Oregon 73LPX, 73EXL 27,4 Pompă de ulei automată ajustabilă
Pinion: Numărul de dinți specificat		7
Motor: Tip Carburator Magnetou Bujie incandescentă Demaror Transmisie de forță Dispozitiv de decompresie Cilindree motor Putere de frânare maximă a arborelui (ISO 7293) Viteza maximă recomandată cu accesoriul de tăiere Viteza recomandată de mers în gol	ml (cm ³) kW r/min r/min	Un singur cilindru în doi timpi răcit cu aer Tip diafragmă Magnetou volant, sistem CDI NGK BPMR8Y Demaror cu recul Ambreiaj centrifugal automat cu 59,8 3,24 12800 2800 (2700 - 2900)
Nivel presiune acustică: (ISO 22868) $L_{p, Aeq} =$ Incertitudine $K_{pA} =$ Nivel putere acustică: (ISO 22868) $L_{WA, FI+Ra} =$ Incertitudine $K_{WA} =$	dB(A) dB(A) dB(A) dB(A)	101,6 1,5 113,4 1,0
Vibrații: (ISO 22867) Valori echivalente $a_{hv, eq}$ Mâner frontal / mâner din spate Incertitudine $K =$	m/s ² m/s ²	4,2 / 5,2 1,3
Alte dispozitive:		Apărătoare de mâini frontală, Apărătoare de mâini în spate, Sistem de blocare a manetei de accelerație, Opritor lanț, Frâna de lanț, Dispozitiv anti-vibrații, Ecranul de protecție împotriva scânteilor, Bară de protecție cu țepi

Declarație de conformitate

Subsemnatul producător:

YAMABIKO CORPORATION
1-7-2 SUEHIROCHO
OHME; TOKYO 198-8760
JAPONIA

Această declarație de conformitate este emisă pe propria răspundere a producătorului.

declară faptul că noua unitate specificată mai jos:

FERĂSTRĂU CU LANȚ PORTABIL

Marca: ECHO
Tipul: CS-621SX

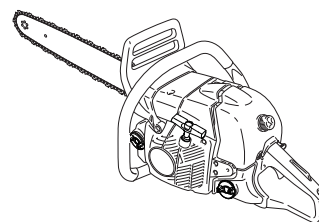

respectă:

- * cerințele Directivei Mașini **2006/42/CE**
(utilizează standardul armonizat **ISO 11681-1: 2011**)
- * cerințele Directivei **2014/30/UE**
(utilizează standardul armonizat **EN ISO 14982: 2009**)
- * cerințele Directivei **2011/65/UE**
(utilizează standardul armonizat **EN 50581: 2012**)
- * cerințele Directivei **2000/14/CE**

Procedura urmată pentru evaluarea conformității **ANEXA V**
Nivel de putere acustică măsurat: L_{WA} **113 dB(A)**
Nivel de putere acustică garantat: L_{WA} **116 dB(A)**

CS-621SX Număr de serie 38001001 până la 38100000

Tokyo, 13 septembrie 2019

YAMABIKO CORPORATION

Masayuki Kimura

Masayuki Kimura
Director general
Departamentul de asigurare a calității

Reprezentantul autorizat în Europa, care este autorizat să întocmească dosarul:

Societate: CERTIFICATION EXPERTS B.V.
Adresă: Căsuță poștală 5047, Merwedeweg 2,
3621 LR Breukelen, Olanda

DI. Richard Glaser

Memorandum

YAMABIKO CORPORATION
1-7-2 SUEHIROCHO, OHME, TOKYO 198-8760, JAPONIA
TELEFON: 81-428-32-6118. FAX: 81-428-32-6145.



X750 326-600 0